

INSPIRON™

セットアップガイド

DELL™
YOURS IS HERE



INSPIRON™

セットアップガイド

認可モデル：DCME および D06M

認可タイプ：D06M001

メモ、注意、警告

-  **メモ**：コンピュータを使いやすくするための重要な情報を説明しています。
-  **注意**：ハードウェアの損傷またはデータの損失の可能性あることを示し、問題を回避する方法を説明しています。
-  **警告**：警告とは、物的損害、けが、または死亡の原因となる可能性があることを示します。

本書の情報は、事前の通知なく変更されることがあります。

© 2010 Dell Inc. All rights reserved.

Dell Inc. の書面による許可のない複製は、いかなる形態においても厳重に禁じられています。

本書に使用されている商標：Dell、DELL ロゴ、YOURS IS HERE、Inspiron、Solution Station、および DellConnect は、Dell Inc. の登録商標です。Intel、Celeron、および Pentium は、米国およびその他の国における Intel Corporation の登録商標で、Core は、米国およびその他の国における Intel Corporation の商標です。AMD、AMD Sempron、AMD Athlon、AMD Phenom、および ATI Radeon は、Advanced Micro Devices, Inc. の商標です。Microsoft、Windows、Windows Vista、および Windows Vista スタートボタンロゴは、米国またはその他の国における Microsoft Corporation の商標または登録商標です。Blu-ray Disc は、Blu-ray Disc Association の商標です。Bluetooth は、Bluetooth SIG, Inc. が所有する登録商標で、Dell が使用权を所有します。

本書では、上記記載以外の商標および会社名が使用されている場合があります。これらの商標や会社名は、一切 Dell Inc. に所属するものではありません。

2010 年 3 月

P/N KMT2X

Rev. A00

目次

Inspiron デスクトップのセットアップ	5	Inspiron デスクトップの使用	18
コンピュータをセットアップする前に	5	前面の機能	18
モニタを接続する	6	背面の機能	22
キーボードおよびマウスの接続	8	背面パネルコネクタ	24
ネットワークケーブルの接続（オプション）	9	ソフトウェアの機能	26
電源ケーブルの接続	10	Dell Dock[Dell Dock]	28
電源ボタンを押す	11	Dell DataSafe Online Backup	30
Microsoft Windows をセットアップする	12	問題の解決	31
システムリカバリメディアを作成する（推奨）	13	ビープコード	31
インターネットに接続する（オプション）	14	ネットワークの問題	32
		電源の問題	33
		メモリの問題	35
		フリーズおよびソフトウェアの問題	36

サポートツールの使い方	39	オンラインサービス	61
デルサポートセンター[でるさぽと せんた]	39	24 時間納期案内電話サービス	62
My Dell Downloads	40	製品情報	63
システムメッセージ	41	保証期間中の修理と返品について	63
ハードウェアに関するトラブル シューティング	44	お問い合わせになる前に	65
Dell Diagnostics	44	デルへのお問い合わせ	66
お使いのオペレーティングシス テムの復元	49	詳細情報およびリソースの参照	68
システムの復元	51	基本仕様	71
Dell DataSafe Local Backup	52	付録	75
システムリカバリメディア	55	Macrovision 製品通知	75
Dell Factory Image Restore (デル出荷 時のイメージの復元)	56	NOM (メキシコの公式規格) に関す る情報 (メキシコのみ)	76
困ったときは	59	索引	77
テクニカルサポートとカスタマー サービス	60		
DellConnect[DellConnect]	61		

Inspiron デスクトップのセットアップ

本項では、Inspiron™ デスクトップのセットアップについて説明します。

⚠ 警告：本項の手順を開始する前に、コンピュータに付属しているガイドの安全にお使いいただくための注意事項をお読みください。安全にお使いいただくためのベストプラクティスの追加情報に関しては、法令等の遵守について説明しているホームページ www.dell.com/regulatory_compliance をご覧ください。

コンピュータをセットアップする前に

コンピュータを設置するときは、電源に近いこと、換気のよい場所であること、そして、コンピュータを置く場所が平らであることを確認してください。

コンピュータ周辺の空気の流れが悪くなると、コンピュータがオーバーヒートするおそれがあります。オーバーヒートを防ぐには、コンピュータの背面に少なくとも 10.2 cm、コンピュータの側面に少なくとも 5.1 cm の空間を確保する必要があります。キャビネットや引き出しなど、閉ざされた空間にコンピュータを設置して電源を入れることはしないでください。

モニタを接続する









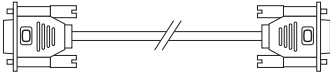
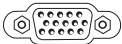

コンピュータには内蔵 VGA および HDMI ビデオコネクタが搭載されています。

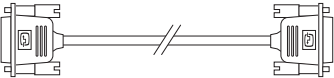
- **メモ**：別売りグラフィックカードを購入した場合は、DVI コネクタを使用できます。

HDMI-DVI アダプタと追加の HDMI ケーブル、または DVI ケーブルは、www.dell.com/jp で購入できます。

コンピュータとモニタで使用できるコネクタに適したケーブルを使用します。お使いのコンピュータとモニタのコネクタを確認するには、以下の表を参照してください。

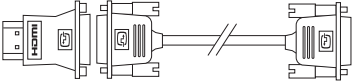
- **メモ**：1 台のモニタに接続するには、モニタをコンピュータのコネクタの 1 つにのみ接続します。

接続のタイプ	コンピュータ	ケーブル	ディスプレイ
VGA-VGA (VGA ケーブル)			
DVI-DVI (DVI ケーブル)			
HDMI-HDMI (HDMI ケーブル)			
HDMI-DVI (HDMI-DVI アダ プタと DVI ケーブ ル)			

キーボードおよびマウスの 接続

USB キーボードおよび USB マウスをコンピュータ背面の USB コネクタに接続します。

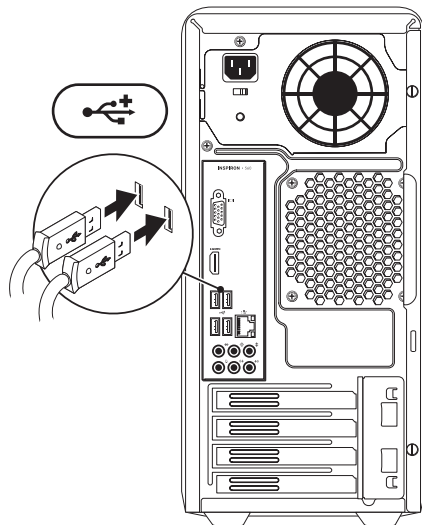

ネットワークケーブルの接続 (オプション)

ネットワーク接続は、コンピュータのセットアップを完了するために必須の作業ではありませんが、ケーブル接続（ブロードバンドデバイスやイーサネットジャックなど）を使用している既存のネットワーク接続またはインターネット接続がある場合は、すぐに接続できます。

メモ：ネットワークコネクタ（RJ45 コネクタ）に接続するには、イーサネットケーブルのみを使用してください。電話ケーブルはモデムコネクタ（RJ11 コネクタ）のみに接続し、ネットワークコネクタ（RJ45 コネクタ）には接続しないでください。

コンピュータをネットワークやブロードバンドデバイスに接続するには、ネットワークケーブルの一方の端をネットワークポートやブロードバンドデバイスに接続します。ネットワークケーブルのもう一方の端を、コンピュータ背面にあるネットワークアダプタコネクタ（RJ45 コネクタ）に接続

します。カチッという感触があれば、ネットワークケーブルはしっかりと接続されています。

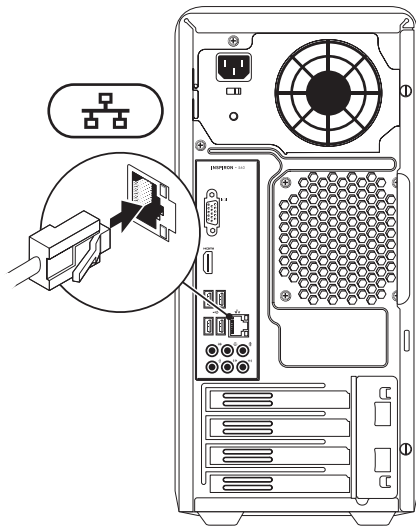

電源ケーブルの接続

△ 注意：コンピュータの破損を防ぐため、電圧切り替えスイッチがお住まいの地域の AC 電源に最も近い電圧に設定されていることを確認してください。

電圧切り替えスイッチの場所は、22 ページの「背面の機能」を参照してください。

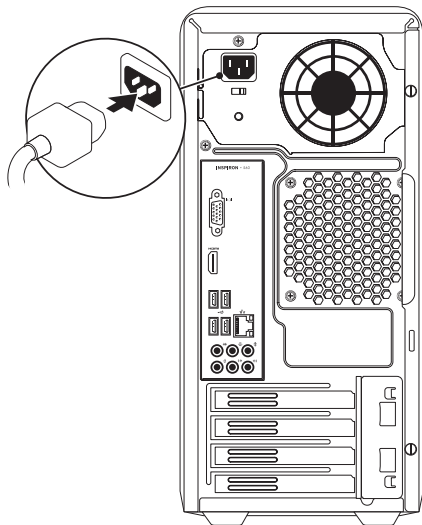

電源ボタンを押す

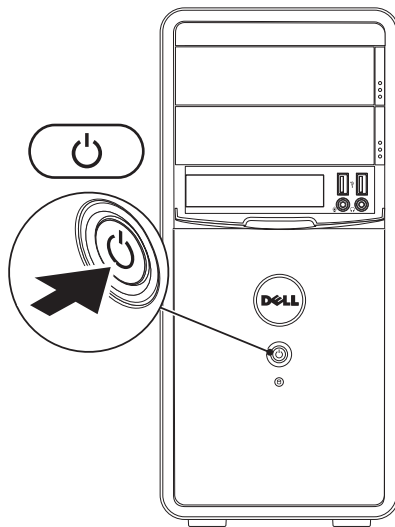

Microsoft Windows をセットアップする

Dell コンピュータには Microsoft® Windows® オペレーティングシステムが設定済みです。Windows をはじめて使用するときは、画面の説明に従ってセットアップしてください。これは必須の作業で、多少時間がかかる場合があります。Windows セットアップ画面には、ライセンス契約の同意、プリファレンスの設定、インターネット接続のセットアップなど、いくつかの手順が示されます。

△ **注意：オペレーティングシステムのセットアッププロセスは中断しないでください。中断すると、コンピュータが使用不能になり、オペレーティングシステムの再インストールが必要になることがあります。**

- **メモ：**コンピュータを最適なパフォーマンスでご使用いただくためには、お使いのコンピュータ用の最新の BIOS およびドライバを support.jp.dell.com からダウンロードしてインストールすることをお勧めします。
- **メモ：**オペレーティングシステムとその機能の詳細については、support.jp.dell.com/MyNewDell を参照してください。

システムリカバリメディアを作成する（推奨）

📌 **メモ**：Microsoft Windows をセットアップしたら、すぐにシステムリカバリメディアを作成することをお勧めします。

システムリカバリメディアを使用して、データファイルを維持しながら、コンピュータを購入時の動作状態に復元することができます（オペレーティングディスクは必要ありません）。ハードウェア、ソフトウェア、ドライバ、またはその他のシステムの設定を変更したためにコンピュータが正常に動作しなくなってしまった場合に、システムリカバリメディアを使用できます。

システムリカバリメディアの作成には以下が必要です：

- Dell DataSafe Local Backup
- 最小容量 8 GB の USB キー、DVD-R、DVD+R、または Blu-ray Disc™

📌 **メモ**：Dell DataSafe Local Backup は書き換え可能ディスクをサポートしていません。

システムリカバリメディアを作成するには、次の手順を実行します。

1. 電源ケーブルが接続され、コンピュータの電源が入っていることを確認します。
2. ディスクまたは USB キーをお使いのコンピュータに挿入します。
3. スタート  → プログラム → Dell DataSafe Local Backup の順にクリックします。
4. リカバリメディアを作成 をクリックします。
5. 画面の指示に従います。

📌 **メモ**：システムリカバリメディアの使用方法の詳細については、55 ページの「システムリカバリメディア」を参照してください。

インターネットに接続する (オプション)

インターネットに接続するには、外付けモデムまたはネットワーク接続、およびインターネットサービスプロバイダ (ISP) が必要です。

外付けの USB モデムまたは WLAN アダプタが最初の注文に含まれていない場合は、dell.com/jp から購入できます。

有線接続のセットアップ

- ダイヤルアップ接続を使用する場合は、電話ケーブルをオプションのモデムと壁の電話ジャックに接続してから、インターネット接続をセットアップします。
- DSL またはケーブル (衛星) モデム接続を使用する場合のセットアップ手順については、ご契約の ISP または携帯電話サービスにお問い合わせください。

有線インターネット接続のセットアップを完了するには、15 ページの「インターネット接続のセットアップ」の指示に従います。

ワイヤレス接続のセットアップ

- **メモ:** ワイヤレスルーターのセットアップについては、お使いのルーターに付属のマニュアルを参照してください。

ワイヤレスインターネット接続を使用するには、その前にワイヤレスルータに接続する必要があります。

ワイヤレスルータへの接続をセットアップするには、次の手順を実行します。

Windows Vista® の場合

1. 開いているファイルをすべて保存してから閉じ、実行中のプログラムをすべて終了します。
2. スタート  → **接続先** の順にクリックします。
3. 画面の指示に従い、セットアップを完了します。

Windows® 7 の場合

1. 開いているファイルをすべて保存してから閉じ、実行中のプログラムをすべて終了します。
2. スタート  → **コントロール パネル** の順にクリックします
3. 検索ボックスに、ネットワークと入力し、次に**ネットワークと共有センター** → **ネットワークに接続** の順にクリックします。
4. 画面の手順に従ってセットアップを完了します。

インターネット接続のセットアップ

ISP および ISP が提供するオプションは国によって異なります。各国で利用可能なオプションについては、ISP にお問い合わせください。



過去にインターネットに正常に接続できていたのに接続できない場合、ISP のサービスが停止している可能性があります。サービスの状態について ISP に確認するか、後でもう一度接続してみてください。

ご契約の ISP 情報をご用意ください。ISP に登録していない場合は、**インターネットへの接続** ウィザードを利用すると簡単に登録できます。

Inspiron デスクトップのセットアップ



インターネット接続をセットアップするには、次の手順に従います。

Windows Vista の場合

1. 開いているファイルをすべて保存してから閉じ、実行中のプログラムをすべて終了します。
 2. スタート  → コントロール パネル の順にクリックします
 3. 検索ボックスに、ネットワークと入力し、次に **ネットワークと共有センター → 接続またはネットワークのセットアップ → インターネットに接続します** の順にクリックします。
インターネットに接続します ウィンドウが開きます。
-  **メモ**：どの接続タイプを選択すべきかわからない場合は、**選択についての説明を表示します** をクリックするか、ご契約の ISP にお問い合わせください。

4. 画面の指示に従って、ISP から提供されたセットアップ情報を使用してセットアップを完了します。

Windows 7 の場合

1. 開いているファイルをすべて保存してから閉じ、実行中のプログラムをすべて終了します。
 2. スタート  → コントロール パネル の順にクリックします。
 3. 検索ボックスに、ネットワークと入力し、次に **ネットワークと共有センター → 新しい接続またはネットワークのセットアップ → インターネットに接続します** の順にクリックします。
インターネットに接続します ウィンドウが開きます。
-  **メモ**：どの接続タイプを選択すべきかわからない場合は、**選択についての説明を表示します** をクリックするか、ご契約の ISP にお問い合わせください。

4. 画面の指示に従って、ISP から提供されたセットアップ情報を使用してセットアップを完了します。

Inspiron デスクトップの使用

本項では、Inspiron™ デスクトップのご利用可能な機能について説明します。

前面の機能



1 オプティカルドライブ取り出しボタン (2) — 押して、光学式ドライブトレイを取り出します。

2  **USB 2.0 コネクタ (2)** — メモリキー、デジタルカメラ、MP3 プレーヤーなど、時々接続される USB デバイスを接続します。

3  **ヘッドフォンコネクタ** — ヘッドフォンを接続します。

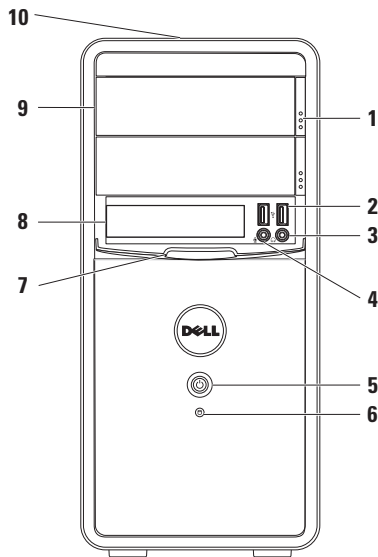
メモ: パワードスピーカーまたはサウンドシステムを接続する場合は、コンピュータの背面にあるオーディオコネクタを使用します。



- 4  **ライン入力またはマイクコネクタ** — 音声用のマイクまたはオーディオ入力用のオーディオケーブルを接続します。
- 5  **電源ボタン** — コンピュータの電源をオンまたはオフにするには、ここを押します。このボタンの中央にあるライトは、電源の状態を示します。
メモ：電源の問題については、33 ページの「電源の問題」を参照してください。
- 6  **ハードドライブアクティビティライト** — コンピュータがデータの読み書きをしている際に点灯します。白色の点滅はハードドライブの動作を示します。
△ 注意：データの損失を防ぐため、ハードドライブアクティビティライトが点滅している間は、絶対にコンピュータの電源を切らないでください。
- 7 **FlexBay カバー** — FlexBay スロットのカバーです。
- 8 **FlexBay スロット** — オプションのメディアカードリーダーまたは追加のハードドライブをサポートできます。

- 9 **オプティカルドライブ (2)** —
CD、DVD、Blu-ray Disc (オプション)の再生や書き込みを行います。ディスクをオプティカルドライブトレイにセットするときは、印刷面または記入面が上になるように注意してください。
- 10 **サービスタグとエクスプレスサービスコード (シャーシの上部後方にあります)** — デルサポートサイトへのアクセスまたはテクニカルサポートへの問い合わせ際に、コンピュータの識別に役立ちます。

背面の機能

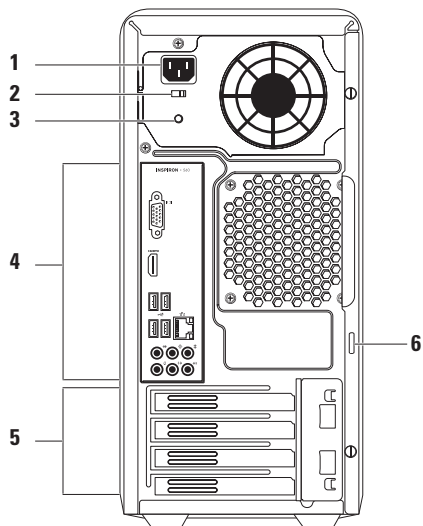

- 1 電源コネクタ** — 電源ケーブルを接続します。このコネクタの形状はそれぞれ異なります。
- 2 電源切り替えスイッチ** — 地域に適した定格電圧を選択できます。
- 3 電源ライト** — 電源ユニットの電源が使用できるかどうかを示します。
メモ：一部のコンピュータには電源ライトがありません。
- 4 背面パネルコネクタ** — USB、オーディオ、およびその他のデバイスのプラグを対応するコネクタに接続します。
- 5 拡張カードスロット** — 取り付けられた PCI または PCI Express カードのコネクタにアクセスできます。
- 6 パドロックリング** — 標準のパドロックに取り付け、コンピュータ内部への不正アクセスを防止します。

背面パネルコネクタ





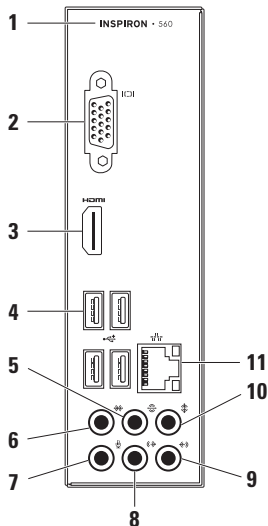

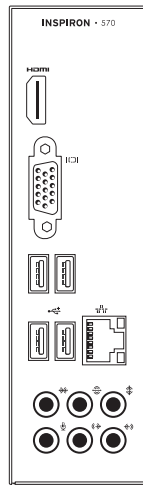

 **メモ：** コンピュータモデルに応じて、コネクタの正確な位置は異なります。

Inspiron 560



Inspiron 570



- 1 お使いのコンピュータのモデル番号
- 2  **VGA ビデオコネクタ** — モニタを接続します。
- 3  **HDMI コネクタ** — 5.1 オーディオおよびビデオ信号に対応したテレビを接続します。
メモ：モニタで使用する場合は、ビデオ信号のみが読み取られます。
- 4  **USB 2.0 コネクタ (4)** — マウス、プリンタ、キーボード、外付けドライブ、MP3 プレーヤーなどの USB デバイスと接続します。
- 5  **リア L/R サラウンドコネクタ** — リア L/R サラウンドスピーカーに接続します。
- 6  **サイド L/R サラウンドコネクタ** — サイド L/R サラウンドスピーカーに接続します。
- 7  **マイクコネクタ** — マイクを接続し、音声またはオーディオ入力をサウンドプログラムまたはテレフォニープログラムに入力します。
- 8  **フロント L/R ライン出力コネクタ** — フロント L/R スピーカーに接続します。
- 9  **ライン入力コネクタ** — マイク、カセットプレーヤー、CD プレーヤー、または VCR (ビデオカセットレコーダー) などの録音 / 再生デバイスを接続します。
- 10  **センター / サブウーハコネクタ** — センタースピーカーまたはサブウーハを接続します。

- 11  ネットワークコネクタおよびライ
ト — 有線ネットワークを使用してい
る場合にコンピュータをネットワーク
またはブロードバンドデバイスに接続
します。コネクタの横にある2個のラ
イトは、有線ネットワーク接続のス
テータスと活動状況を示します。

ソフトウェアの機能

-  **メモ**：本項で説明する機能の詳細
については、お使いのコンピュ
ータにインストールされた、または
support.jp.dell.com/manuals にある
『Dell テクノロジガイド』を参照して
ください。

生産性と通信

お使いのコンピュータで、プレゼンテー
ション、小冊子、グリーティングカード、
チラシ、表計算を作成することができます。
またデジタル写真や画像の編集や表示
も可能です。お使いのコンピュータにイン
ストールされているソフトウェアについて
は、注文書で確認してください。

コンピュータをインターネットに接続する
と、Web サイトへのアクセス、E-メールア
カウントのセットアップ、ファイルのア
ップロードとダウンロードなどができます。

エンターテイメントとマルチメディア

お使いのコンピュータで、ビデオを視聴したり、ゲームで遊んだり、オリジナル CD を作成したり、音楽やインターネットラジオ局を聴くことができます。

デジタルカメラや携帯電話などのポータブルデバイスから、写真やビデオファイルのダウンロードやコピーができます。オプションのソフトウェアアプリケーションを使用して、音楽ファイルやビデオファイルを編集および作成し、それをディスクに記録したり、MP3 プレーヤーや携帯用エンターテイメントデバイスなどのポータブル製品に保存したり、テレビ、プロジェクタ、ホームシアター機器を接続して直接再生したり表示することができます。

Dell Dock[Dell Dock]

Dell Dock は、よく使われるアプリケーション、ファイル、およびフォルダに簡単にアクセスするためのアイコングループです。次のように、Dock をカスタマイズできます。

- アイコンを追加または削除する
- Dock の色や位置を変更する
- 関連するアイコンをカテゴリごとにグループ化する
- アイコンの動作を変更する



カテゴリを追加する

1. Dock を右クリックし、**Add (追加)** → **Category (カテゴリ)** の順にクリックします。
Add/Edit Category (カテゴリの追加 / 編集) ウィンドウが表示されます。
2. **Title (タイトル)** フィールドにカテゴリのタイトルを入力します。
3. **Select an image (イメージの選択)** :
ボックスからカテゴリのアイコンを選択します。
4. **保存** をクリックします。

アイコンを追加する

アイコンを Dock またはカテゴリにドラッグアンドドロップします。

カテゴリまたはアイコンを削除する

1. Dock のカテゴリまたはアイコンを右クリックし、**Delete shortcut (ショートカットの削除)** または **Delete category (カテゴリの削除)** をクリックします。
2. 画面の指示に従います。

Dock をカスタマイズする

1. Dock を右クリックし、**Advanced Setting... (詳細設定...)** をクリックします。
2. 目的のオプションを選択して Dock をカスタマイズします。

Dell DataSafe Online Backup

- ✍ **メモ**：地域によっては、Dell DataSafe Online を利用できない場合があります。
- ✍ **メモ**：アップロードおよびダウンロードを高速に行うには、ブロードバンド接続を推奨します。

Dell DataSafe Online は自動化されたバックアップおよびリカバリサービスで、データおよびその他の重要なファイルを盗難、火災、自然災害などの壊滅的事故から保護します。このサービスには、ご使用のコンピュータでパスワード保護されたアカウントを使用してアクセスできます。

詳細は、delldatasafe.com をご覧ください。

バックアップをスケジュールするには、次の手順を実行します。

1. タスクバーの Dell DataSafe Online アイコン  をダブルクリックします。
2. 画面の指示に従ってください。

問題の解決

このセクションでは、コンピュータのトラブルシューティングについて説明します。次のガイドラインを使用しても問題が解決しない場合は、39 ページの「サポートツールの使用」または 66 ページの「デルへのお問い合わせ」を参照してください。

ビープコード

お使いのコンピュータの起動時に、エラーまたは問題が発生した場合、ビープ音が連続して鳴ることがあります。この連続したビープ音はビープコードと呼ばれ、問題を特定します。ビープコードを書き留めて、デルにお問い合わせください（66 ページの「デルへのお問い合わせ」を参照してください）。

ビープコード

考えられる問題

- | | |
|---|---|
| 1 | システム基盤の障害の可能性 — BIOS ROM のチェックサム障害 |
| 2 | RAM が検出されない
メモ： メモリモジュールを取り付けた場合、または交換した場合は、メモリモジュールが正しく装着されていることを確認してください。 |
| 3 | システム基盤の障害の可能性 — チップセットエラー |
| 4 | RAM 書き込み / 読み取り障害 |
| 5 | リアルタイムクロック障害 |
| 6 | ビデオカードまたはチップの障害 |
| 7 | プロセッサの障害 |

ネットワークの問題

ワイヤレス接続

ネットワーク接続が失われた場合 — ワイヤレスルーターがオフラインになっているか、コンピュータ上でワイヤレスが無効になっています。

- ワイヤレスルーターの電源がオンであり、データソース（ケーブルモデムまたはネットワークハブ）に接続されていることを確認します。
- ワイヤレスルーターを接続し直します（14 ページの「ワイヤレス接続のセットアップ」を参照してください）。

有線接続

ネットワーク接続が失われた場合 —

- ケーブルがしっかりと差し込まれ、損傷を受けていないことを確認します。
- リンク保全ライトのステータスを確認します。

内蔵ネットワークコネクタのリンク保全ライトで、接続が機能しているかどうかを確認し、ステータスに関する情報を取得することができます。

- 消灯 — 10 Mbps ネットワークとコンピュータ間の接続が良好であるか、またはコンピュータがネットワークへの物理的な接続を認識していません。ネットワーク接続が機能していない場合は、ネットワーク管理者にお問い合わせください。
- 緑色で点灯 — 100 Mbps ネットワークとコンピュータ間の接続が良好です。
- オレンジ色で点灯 — 1000 Mbps ネットワークとコンピュータ間の接続が良好です。

 **メモ**：ネットワークコネクタのリンク保全ライトは、有線ケーブル接続についてのみ利用できます。リンク保全ライトは、ワイヤレス接続のステータスは示しません。

問題が解決しない場合は、ネットワーク管理者にお問い合わせください。

電源の問題

電源ライトが消灯している場合 — コンピュータが休止モードであるか、電源が切れているか、電力が供給されていません。

- 電源ボタンを押して通常の動作を再開します。
- 電源ケーブルをコンピュータの電源コネクタとコンセントの両方にしっかりと装着しなおします。
- コンピュータが電源タップに接続されている場合、電源タップがコンセントに接続され電源タップがオンになっていることを確認します。また、電源保護装置、電源タップ、電源延長ケーブルなどをお使いの場合は、それらを取り外してコンピュータに正しく電源が入るか確認します。
- 電気スタンドなどの別の電化製品で試して、コンセントが機能しているか確認します。

• コンピュータの背面にある電源ライトが点灯しているか確認します。ライトが消灯している場合は、電源装置または電源ケーブルに問題がある可能性があります。

• 問題が解決しない場合は、デルにお問い合わせください（66 ページの「デルへのお問い合わせ」を参照してください）。

電源ライトが白色で点灯していて、コンピュータの反応が停止した場合 — モニタが接続されていない、またはモニタの電源が入っていない可能性があります。

- モニタが正しく接続されているか確認してから、いったん電源を切り、再び投入します。
- 問題を解決できない場合は、デルにお問い合わせください（66 ページの「デルへのお問い合わせ」を参照してください）。

電源ライトが黄色に点灯している場合 —

- コンピュータがスリープ状態またはスタンバイ状態になっています。キーボードのキーを押したり、接続されているマウスを動かしたり、電源ボタンを押したりすると、通常の動作が再開されます。
- システム基板または電源装置に問題がある可能性があります。サポートが必要な場合、デルにお問い合わせください（66ページの「デルへのお問い合わせ」を参照）。

電源ライトが黄色に点滅している場合 — システム基板に問題がある可能性があります。

サポートが必要な場合、デルにお問い合わせください（66ページの「デルへのお問い合わせ」を参照）。

電氣的な干渉によってコンピュータが受信できない場合 — 迷惑信号が他の信号を中断またはブロックして妨害しています。電氣的な妨害の原因には、以下のものがあります。

- 電源ケーブル、キーボードケーブル、およびマウスの延長ケーブル。
- 1つの電源タップに接続されているデバイスが多すぎる。
- 同じコンセントに複数の電源タップが接続されている。

メモリの問題

メモリ不足を示すメッセージが表示される場合 —

- 開いているファイルをすべて保存してから閉じ、使用していない実行中のプログラムをすべて終了して、問題が解決するか調べます。
- メモリの最小限の要件については、ソフトウェアのマニュアルを参照してください。必要に応じて増設メモリを取り付けます（support.jp.dell.com/manuals の『サービスマニュアル』を参照）。
- メモリモジュールをコネクタに装着し直します（support.jp.dell.com/manuals にある『サービスマニュアル』を参照してください）。
- 問題を解決できない場合は、デルにお問い合わせください（66 ページの「デルへのお問い合わせ」を参照してください）。

その他のメモリの問題が発生する場合 —

- メモリの取り付けガイドラインに従っているか確認します
（support.jp.dell.com/manuals の『サービスマニュアル』を参照）。
- メモリモジュールがお使いのコンピュータと互換性があることを確認します。お使いのコンピュータは、DDR3 メモリに対応しています。お使いのコンピュータがサポートしているメモリの種類については、71 ページの「基本仕様」を参照してください。
- Dell Diagnostics を実行します（44 ページの「Dell Diagnostics」を参照してください）。
- 問題を解決できない場合は、デルにお問い合わせください（66 ページの「デルへのお問い合わせ」を参照してください）。

フリーズおよびソフトウェアの問題

コンピュータが起動しない場合 — 電源ケーブルがコンピュータとコンセントにしっかりと接続されているか確認します。

プログラムの応答が停止した場合 — 次の手順でプログラムを終了します。

1. <Ctrl><Shift><Esc> を同時に押します。
2. **アプリケーション** をクリックします。
3. 応答のないプログラムを選択します。
4. **タスクの終了** をクリックします。

プログラムが繰り返しクラッシュする場合 — ソフトウェアのマニュアルを参照します。必要に応じて、プログラムをアンインストールしてから再インストールします。

-  **メモ**：通常、ソフトウェアのインストール手順は、そのマニュアルまたは CD に収録されています。

コンピュータが応答しなくなるか、画面が青色（ブルースクリーン）になった場合 —

△ **注意**：OS のシャットダウンが実行できない場合、データが失われるおそれがあります。

キーボードのキーを押したり、マウスを動かしてもコンピュータから応答がない場合、コンピュータの電源が切れるまで、電源ボタンを 8 ～ 10 秒以上押します。その後、コンピュータを再起動します。

プログラムが以前の Microsoft® Windows® オペレーティングシステム 向けに作成されている場合 — プログラム互換性ウィザードを実行します。プログラム互換性ウィザードでは、以前のバージョンの Microsoft® Windows® オペレーティングシステム環境と同様の環境でプログラムが実行されるように構成できます。

Windows Vista® の場合

1. **スタート**  → **コントロール パネル** → **プログラム** → **古いプログラムをこのバージョンの Windows で使用** の順にクリックします。
2. プログラム互換性ウィザードの開始画面で、**次へ** をクリックします。
3. 画面の指示に従います。

Windows® 7 の場合

1. **スタート**  → **コントロール パネル** → **プログラム** → **以前のバージョンの Windows 用に作成されたプログラムを実行する** の順にクリックします。
2. プログラム互換性ウィザードの開始画面で、**次へ** をクリックします。
3. 画面の指示に従います。

その他のソフトウェアの問題が発生する場合

- すぐにお使いのファイルのバックアップを作成します
- ウィルススキャンプログラムを使って、ハードドライブまたは CD を調べます。
- 開いているファイルをすべて保存してから閉じ、実行中のプログラムをすべて終了して、**スタート**  メニューからコンピュータをシャットダウンします
- トラブルシューティング情報については、ソフトウェアのマニュアルを確認するかソフトウェアの製造元に問い合わせます。
 - プログラムがお使いのコンピュータにインストールされているオペレーティングシステムに対応しているか確認します。

問題の解決

- お使いのコンピュータがソフトウェアを実行するのに必要な最小ハードウェア要件を満たしていることを確認します。詳細に関しては、ソフトウェアのマニュアルを参照してください。
- プログラムが正しくインストールおよび設定されているか確認します。
- デバイスドライバがプログラムと競合していないか確認します。
- 必要に応じて、プログラムをアンインストールしてから再インストールします。

サポートツールの使い方

デルサポートセンター[でるさぼとせんた]

デルサポートセンターは、必要なサービス、サポートおよびシステム特有の情報をを見つけるのに役立ちます。

起動するには、タスクバーの  アイコンをクリックします。

デルサポートセンターホームページには、お使いのコンピュータのモデル番号、サービスタグ、エクスプレスサービスコード、およびサービスの問い合わせ先情報が表示されます。

デルサポートセンターホームページには次の項目にアクセスするリンクも表示されます。

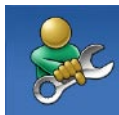

セルフヘルプ (トラブルシューティング、セキュリティ、システムパフォーマンス、ネットワーク/インターネット、バックアップ/リカバリ、および Windows オペレーティングシステム)



警告 (テクニカルサポートによるお使いのコンピュータに関する警告)



デルによるサポート

(DellConnect™ によるテクニカルサポート、カスタマーサービス、トレーニングとチュートリアル、Solution Station™ によるハウツーヘルプ、および PC CheckUp によるオンラインスキャン)



お使いのシステムについて

(システムマニュアル、保証情報、システム情報、アップグレードとアクセサリ)

デルサポートセンター および利用できるサポートツールの詳細については、support.jp.dell.com の **サービス** タブをクリックしてください。

My Dell Downloads

 **メモ**：地域によっては、My Dell Downloads を利用できない場合があります。

新たに購入されたコンピュータに予めインストールされているソフトウェアの一部には、バックアップ CD または DVD が付属していないものもあります。このようなソフトウェアは My Dell downloads から入手できます。このウェブサイトから、再インストール用、またはバックアップメディアを作成するためのソフトウェアをダウンロードできます。

My Dell Downloads の登録および使用方法は、次の通りです。

1. downloadstore.dell.com/media にアクセスします。
2. 画面の指示に従って登録し、ソフトウェアをダウンロードします。

ソフトウェアを再インストールするか、将来の使用に備えてソフトウェアのバックアップメディアを作成します。

システムメッセージ

コンピュータに問題やエラーがある場合、その原因と解決方法の特定に役立つシステムメッセージが表示されることがあります。

 **メモ**：受け取ったメッセージが次の例にない場合は、オペレーティングシステムのマニュアル、またはメッセージが表示されたときに実行されていたプログラムのマニュアルを参照してください。その他、お使いのコンピュータにインストールされた、または support.jp.dell.com/manuals にある『[Dell テクノロジガイド](#)』を参照したり、サポートが必要な場合は 66 ページの「デルへのお問い合わせ」を参照したりすることもできます。

警告： **Previous attempts at booting this system have failed at checkpoint [nnnn]. For help in resolving this problem, please note this checkpoint and contact Dell Technical Support** — The computer failed to complete the boot routine three consecutive times for the same error. **（このシステムの前回の起動時にチェックポイント [nnnn] で障害が発生しました。この問題を解決するには、このチェックポイントをメモしてデルテクニカルサポートにお問い合わせください）** — 同じエラーによって、コンピュータは 3 回連続して起動ルーチンを終了できませんでした。サポートが必要な場合、デルにお問い合わせください（66 ページの「デルへのお問い合わせ」を参照）。

CMOS checksum error — システム基板障害が発生しているか、コイン型電池の残量が低下している可能性があります。バッテリーを交換する必要があります。

support.jp.dell.com/manuals の『サービスマニュアル』を参照するか、サポートが必要な場合はデルにお問い合わせください（66 ページの「デルへのお問い合わせ」を参照）。

CPU fan failure — CPU ファンに障害が発生しています。CPU ファンの交換が必要です。support.jp.dell.com/manuals にある『サービスマニュアル』を参照してください。

Hard-disk drive failure — ハードディスクドライブ（HDD）POST 実行中にハードドライブ障害が発生した可能性があります。サポートが必要な場合、デルにお問い合わせください（66 ページの「デルへのお問い合わせ」を参照）。

Hard-disk drive read failure — HDD 起動テスト中に HDD 障害が発生した可能性があります。サポートが必要な場合、デルにお問い合わせください（66 ページの「デルへのお問い合わせ」を参照）。

Keyboard failure — キーボードを交換するか、ケーブル接続に緩みがないか確認してください。

No boot device available — ハードドライブ上に起動可能なパーティションが存在しない、ハードドライブケーブルがしっかりと接続されていない、または起動可能なデバイスが存在しません。

- ハードドライブが起動デバイスの場合、ケーブルが接続されていて、ドライブが正しく取り付けられ起動デバイスとしてパーティション分割されていることを確認してください。
- セットアップユーティリティを起動して、起動順序の情報が正しいか確認します。support.jp.dell.com/manuals にある『サービスマニュアル』を参照してください。

No timer tick interrupt — システム基板上のチップが誤動作しているか、システム基板の障害の可能性がります。

support.jp.dell.com/manuals の『サービスマニュアル』を参照するか、サポートが必要な場合はデルにお問い合わせください（66 ページの「デルへのお問い合わせ」を参照）。

USB over current error — USB デバイスを取り外します。お使いの USB デバイスが正しく機能するための電力が不足しています。外部電源を USB デバイスに接続するか、デバイスに USB ケーブルが 2 本ある場合は、両方を接続してください。

NOTICE - Hard Drive SELF MONITORING SYSTEM has reported that a parameter has exceeded its normal operating range. Dell recommends that you back up your data regularly. A parameter out of range may or may not indicate a potential hard drive problem（注意 - ハードドライブの自己監視システムには、パラメータが通常の動作範囲を超えていることがレポートされています。デルではデータを定期的にバックアップすることをお勧めしています。範囲外のパラメータは、潜在的なハードドライブの問題を示す場合とそうでない場合があります）— S.M.A.R.T エラー。ハードドライブ障害の可能性がります。サポートが必要な場合、デルにお問い合わせください（66 ページの「デルへのお問い合わせ」を参照）。

ハードウェアに関するトラブルシューティング

デバイスが OS のセットアップ中に検知されない、または、検知されても正しく設定されない場合は、**ハードウェアに関するトラブルシューティング**を利用して OS とハードウェアの不適合の問題を解決できます。

ハードウェアに関するトラブルシューティングを開始するには、次の手順を実行します。

1. **スタート**  → **ヘルプとサポート** をクリックします。
2. 検索フィールドにハードウェアに関するトラブルシューティングと入力し、<Enter> を押して検索を開始します。
3. 検索結果のうち、問題を最もよく表しているオプションを選択し、残りのトラブルシューティング手順に従います。

Dell Diagnostics

コンピュータに問題が発生した場合、デルテクニカルサポートに問い合わせる前に、36 ページの「フリーズおよびソフトウェアの問題」のチェック事項を実行し、Dell Diagnostics を実行してください。

作業を始める前に、これらの手順を印刷しておくことをお勧めします。

 **メモ**：Dell Diagnostics は Dell コンピュータでのみ動作します。

 **メモ**：Drivers and Utilities（ドライバおよびユーティリティ）ディスクはオプションであるため、出荷時にすべてのコンピュータに付属しているわけではありません。

テストするデバイスがセットアップユーティリティに表示され、アクティブであることを確認します。POST（Power On Self Test）の間に <F2> を押して、System Setup (BIOS) utility（システムセットアップ（BIOS）ユーティリティ）を開始します。

Dell Diagnostics を、ハードドライブまたはお使いのコンピュータに付属している Drivers and Utilities (ドライバおよびユーティリティ) ディスクから起動します。

Dell Diagnostics をハードドライブから起動する場合

Dell Diagnostics は、ハードドライブの診断ユーティリティ用隠しパーティションに格納されています。

 **メモ**：コンピュータに画面の画像が表示されない場合は、デルにお問い合わせください (66 ページの「デルへのお問い合わせ」を参照してください)。

1. コンピュータが、正常に機能していることが確認済みのコンセントに接続されていることを確かめます。
2. コンピュータの電源を入れます (または再起動します)。

3. DELL™ のロゴが表示されたら、すぐに <F12> を押します。起動メニューから **Diagnostics** (診断) を選択し、<Enter> を押します。
コンピュータで起動前システムアセスメント (PSA) が起動することがあります。

 **メモ**：キーを押すタイミングが遅れてオペレーティングシステムのロゴが表示されてしまった場合は、Microsoft® Windows® デスクトップが表示されるまでそのまま待機し、コンピュータをシャットダウンして操作をやり直してください。

 **メモ**：診断ユーティリティパーティションが見つからないことを知らせるメッセージが表示された場合は、Drivers and Utilities (ドライバおよびユーティリティ) ディスクから Dell Diagnostics (診断) プログラムを実行します。

PSA が起動した場合は、次の手順を実行します。

- a. PSA がテストを開始します。
- b. PSA が正常に完了すると、次のメッセージが表示されます。「No problems have been found with this system so far. Do you want to run the remaining memory tests? This will take about 30 minutes or more. Do you want to continue? (Recommended). (このシステムには問題は見つかりませんでした。残りのメモリテストを実行しますか? 実行には 30 分以上かかります。続行しますか? (推奨))」というメッセージが表示されます。

- c. メモリに関する問題がある場合は <y> を押し、ない場合は <n> を押します。次のメッセージが表示されます。「Booting Dell Diagnostic Utility Partition. Press any key to continue. (Dell Diagnostics ユーティリティパーティションの起動中。いずれかのキーを押すと続行します)」
- d. 任意のキーを押して、**Choose An Option (オプションの選択)** ウィンドウを表示します。

PSA が起動しない場合は、次の手順を実行します。

任意のキーを押してハードドライブ上の診断ユーティリティパーティションから Dell Diagnostics (診断) プログラムを起動し、**Choose An Option (オプションの選択)** ウィンドウを表示します。

4. 実行するテストを選択します。



5. テスト実行中に問題が検出されると、エラーコードと問題の説明を示したメッセージが表示されます。エラーコードと問題の説明を書き留めて、デルにお問い合わせください（66 ページの「デルへのお問い合わせ」を参照してください）。
- ✍ **メモ**：お使いのコンピュータのサービススタグは、各テスト画面の上部にあります。サービススタグは、デルに問い合わせたときに、コンピュータを特定するのに役立ちます。
6. テストが完了したら、テスト画面を閉じて、**Choose An Option (オプションの選択)** ウィンドウに戻ります。
7. Dell Diagnostics (診断) プログラムを終了してコンピュータを再起動するには、**Exit (終了)** をクリックします。

Drivers and Utilities (ドライバおよびユーティリティ) ディスクから Dell Diagnostics を起動する

✍ **メモ**：Drivers and Utilities (ドライバおよびユーティリティ) ディスクは、出荷時にすべてのコンピュータに付属しているわけではありません。

1. Drivers and Utilities (ドライバおよびユーティリティ) ディスクを挿入します。
2. コンピュータをシャットダウンして再起動します。
DELL™ ロゴが表示されたら、すぐに <F12> を押します。

✍ **メモ**：キーを押すタイミングが遅れてオペレーティングシステムのロゴが表示されてしまった場合は、Microsoft® Windows® デスクトップが表示されるまでそのまま待機し、コンピュータをシャットダウンして操作をやり直してください。

-  **メモ**：次の手順によって、起動順序が1回だけ変更されます。次回の起動時には、コンピュータはセットアップユーティリティで指定したデバイスに従って起動します。
- 起動デバイスのリストが表示されたら、**CD/DVD/CD-RW** をハイライト表示して <Enter> を押します。
 - 表示されたメニューから **Boot from CD-ROM (CD-ROM から起動)** オプションを選択し、<Enter> を押します。
 - 1 を入力して、CD のメニューを開始し、<Enter> を押して続行します。
 - 番号の付いたリストから **Run the 32 Bit Dell Diagnostics (32 ビット Dell Diagnostics の実行)** を選択します。複数のバージョンがリストにある場合は、コンピュータに適切なバージョンを選択します。
 - 実行するテストを選択します。
 - テスト実行中に問題が検出されると、エラーコードと問題の説明を示したメッセージが表示されます。エラーコードと問題の説明を書き留めて、デルにお問い合わせください（66 ページの「デルへのお問い合わせ」を参照してください）。
 -  **メモ**：お使いのコンピュータのサービスタグは、各テスト画面の上部にあります。サービスタグは、デルに問い合わせたときに、コンピュータを特定するのに役立ちます。
 - テストが完了したら、テスト画面を閉じて、**Choose An Option (オプションの選択)** ウィンドウに戻ります。Dell Diagnostics (診断) プログラムを終了してコンピュータを再起動するには、**Exit (終了)** をクリックします。
 - Dell Diagnostics を終了してコンピュータを再起動するには、**Exit (終了)** をクリックします。
 - Drivers and Utilities (ドライバおよびユーティリティ) ディスクを取り出します。

お使いのオペレーティングシステムの復元

お使いのコンピュータにインストールされているオペレーティングシステムを復元するには、次のいずれかの方法を実行します。

△ **注意：Dell Factory Image Restore（デル出荷時のイメージの復元）または、オペレーティングシステムディスクを使用すると、データファイルがコンピュータから完全に削除されます。可能な場合は、これらのオプションを使用する前にデータファイルをバックアップしてください。**

オプション	使用用途
システムの復元[しすてむのふくげん]	最初に実行する手段として
Dell DataSafe Local Backup	システムの復元で問題を解決できなかった場合
システムリカバリメディア	オペレーティングシステムの障害により、システムの復元と DataSafe Local Backup を使用できなかった場合 新しく取り付けられたハードドライブに出荷時のイメージをインストールする場合

お使いのオペレーティングシステムの復元

オプション	使用用途
Dell Factory Image Restore (デル出荷時のイメージの復元) [DellFactoryImageRestoreでるしゅっかじのいめじのふくげん]	コンピュータを購入された時の動作状態に復元する場合
<u>オペレーティングシステムディスク</u>	お使いのコンピュータのオペレーティングシステムを再インストールする場合

 **メモ：** オペレーティングシステムディスクは、出荷時にすべてのコンピュータに付属しているわけではありません。

システムの復元

ハードウェア、ソフトウェア、またはその他のシステム設定を変更したために、コンピュータが正常に動作しなくなってしまった場合は、Microsoft® Windows® OS のシステムの復元を使用して、コンピュータを以前の動作状態に復元することができます（データファイルへの影響はありません）。システムの復元オプションによってコンピュータに行なわれる変更は、完全に元に戻すことが可能です。

△ **注意：データファイルは定期的にバックアップしてください。システムの復元は、データファイルの監視や、データファイルの復元は行いません。**

システムの復元の開始

1. **スタート**  をクリックします。
2. 検索ボックスに **システムの復元** と入力し、<Enter> を押します。

■ **メモ：ユーザーアカウント制御** ウィンドウが表示される場合があります。お客様がコンピュータの管理者の場合は、**続行** をクリックします。管理者でない場合は、管理者に問い合わせる目的の操作を続行します。

3. **次へ** をクリックし、画面の指示に従います。

システムの復元を実行しても問題が解決しなかった場合は、最後に行ったシステムの復元を取り消すことができます。

最後のシステムの復元を元に戻す

 **メモ**：最後のシステムの復元を取り消す前に、開いているファイルをすべて保存してから閉じ、実行中のプログラムをすべて終了します。システムの復元が完了するまで、いかなるファイルまたはプログラムも変更したり、開いたり、削除したりしないでください。

1. **スタート**  をクリックします。
2. 検索ボックスに **システムの復元** と入力し、<Enter> を押します。
3. **以前の復元を取り消す** を選択して、**次へ** をクリックします。
4. 画面の残りの指示に従います。

Dell DataSafe Local Backup

 **注意**：Dell DataSafe Local を使用すると、コンピュータの購入後にインストールされたすべてのプログラム、およびドライバが完全に削除されます。コンピュータにインストールする必要があるアプリケーションは、Dell DataSafe Local Backup を使用する前にバックアップメディアを用意しておいてください。Dell DataSafe Local Backup は、システムの復元を実行してもオペレーティングシステムの問題が解決しなかった場合にのみ使用してください。

 **注意**：Dell DataSafe Local Backup は、コンピュータのデータファイルを維持するように設計されていますが、Dell DataSafe Local Backup を使用する前にデータファイルのバックアップを作成することをお勧めします。

 **メモ**：地域によっては、Dell DataSafe Local Backup を利用できない場合があります。

 **メモ**：お使いのコンピュータで Dell DataSafe Local Backup を使用できない場合は、Dell Factory Image Restore（デル出荷時のイメージの復元）（56 ページの「Dell Factory Image Restore（デル出荷時のイメージの復元）」を参照）を使用してオペレーティングシステムを復元してください。

Dell DataSafe Local Backup は、データファイルを維持しながら、お使いのハードドライブを、コンピュータを購入されたときの動作状態に復元します。

Dell DataSafe Local Backup を使用すると、次のことが実現できます。

- コンピュータのバックアップを作成し、以前の動作状態を復元
- システムリカバリメディアの作成

Dell DataSafe Local Backup Basic

データファイルを維持しながら出荷時のイメージを復元するには、次の手順を実行します。

1. コンピュータの電源を切ります。
2. コンピュータに接続されているすべてのデバイス（USB ドライブ、プリンタなど）を外し、購入後に取り付けられた内蔵ハードウェアも取り外します。

 **メモ**：モニター、キーボード、マウス、および電源ケーブルは取り外さないでください。

3. コンピュータの電源を入れます。
4. Dell™ ロゴが表示されたら、<F8> を数回押して **Advanced Boot Options（詳細起動オプション）** ウィンドウを表示します。

お使用のオペレーティングシステムの復元

 **メモ**：キーを押すタイミングが遅れてオペレーティングシステムのロゴが表示されてしまった場合は、Microsoft® Windows® デスクトップが表示されるまでそのまま待機し、コンピュータをシャットダウンして操作をやり直してください。

5. Repair Your Computer（お使用のコンピュータの修復） を選択します。

6. System Recovery Options（システム回復オプション） メニューから **Dell DataSafe Restore and Emergency Backup（Dell DataSafe Restore および緊急バックアップ）** を選択し、画面の指示に従います。

 **メモ**：復元するデータのサイズによっては、復元に1時間以上かかることがあります。

 **メモ**：詳細については、**support.jp.dell.com** で Knowledge Base 文書 353560 を参照してください。

Dell DataSafe Local Backup Professional へのアップグレード

 **メモ**：Dell DataSafe Local Backup Professional をご購入時に注文された場合は、お使用のコンピュータにインストールされています。

Dell DataSafe Local Backup Professional を使用すると、次の追加機能を利用できます。

- ファイルタイプに基づき、コンピュータのバックアップを作成および復元
- ローカルのストレージデバイスにファイルをバックアップ
- 自動バックアップのスケジュール

Dell DataSafe Local Backup Professional にアップグレードするには、次の手順を実行します。

1. タスクバーの Dell DataSafe Local Backup アイコン  をダブルクリックします。
2. **UPGRADE NOW! (今すぐアップグレード)** をクリックします。
3. 画面の手順に従ってアップグレードを完了します。

システムリカバリメディア

△ **注意**：システムリカバリメディアは、コンピュータのデータファイルを維持するように設計されていますが、システムリカバリメディアを使用する前にデータファイルのバックアップを作成することをお勧めします。

Dell DataSafe Local Backup で作成されたシステムリカバリメディアを使用すると、コンピュータのデータファイルを維持しながら、お使いのハードドライブを、コンピュータを購入されたときの動作状態に復元できます。

システムリカバリメディアは以下の場合に使用してください。

- オペレーティングシステムの障害により、コンピュータにインストールされている回復オプションを使用できなかった場合
- ハードドライブの障害により、データを復元できなかった場合

お使いのオペレーティングシステムの復元

システムリカバリメディアを使用して出荷時のイメージに復元するには、以下の手順に従います。

1. システムリカバリディスクまたは USB キーをお使いのコンピュータに挿入して、コンピュータを再起動します。
2. DELL™ のロゴが表示されたら、すぐに <F12> を押します。
 **メモ：**キーを押すタイミングが遅れてオペレーティングシステムのロゴが表示されてしまった場合は、Microsoft® Windows® デスクトップが表示されるまでそのまま待機し、コンピュータをシャットダウンして操作をやり直してください。
3. リストから適切な起動デバイスを選択し、<Enter> を押します。
4. 画面の手順に従って復元プロセスを完了します。

Dell Factory Image Restore (デル出荷時のイメージの復元)

 **注意：** Dell Factory Image Restore を使用すると、ハードドライブ上のデータが完全に削除され、コンピュータ購入後にインストールしたアプリケーションがすべて削除されます。可能であれば、このオプションを使用する前にデータをバックアップするようにしてください。Dell Factory Image Restore は、システムの復元を実行してもオペレーティングシステムの問題が解決しなかった場合にのみ使用してください。

 **メモ：** Dell Factory Image Restore は一部の地域、または一部のコンピュータでは利用できません。

 **メモ**：お使いのコンピュータで Dell Factory Image Restore（デル出荷時のイメージの復元）を使用できない場合は、Dell DataSafe Local Backup（52 ページの「Dell DataSafe Local Backup」を参照）を使用してオペレーティングシステムを復元してください。

Dell Factory Image Restore（デル出荷時のイメージの復元）は、お使いのオペレーティングシステムを復元するための最終手段としてのみお使いください。このオプションを実行すると、お使いのハードディスクドライブはコンピュータご購入時の状態に戻ります。コンピュータを受け取ってから追加されたようなプログラムやファイルも、データファイルを含めて、ハードドライブから完全に削除されます。データファイルには、コンピュータ上の文書、表計算、E-メールメッセージ、デジタル写真、ミュージックファイルなどが含まれます。Dell Factory Image Restore（デル出荷時のイメージの復元）を使用する前に、すべてのデータをバックアップしてください。

Dell Factory Image Restore の起動

1. コンピュータの電源を入れます。
2. DELL™ ロゴが表示されたら、<F8> を数回押して **Advanced Boot Options（詳細起動オプション）** ウィンドウを表示します。

 **メモ**：キーを押すタイミングが遅れてオペレーティングシステムのロゴが表示されてしまった場合は、Microsoft® Windows® デスクトップが表示されるまでそのまま待機し、コンピュータをシャットダウンして操作をやり直してください。

3. **Repair Your Computer（お使いのコンピュータを修復）** を選択します。
System Recovery Options（システム回復オプション） ウィンドウが表示されます。
4. キーボードレイアウトを選択して、**Next（次へ）** をクリックします。

お使用のオペレーティングシステムの復元

- 回復オプションにアクセスするには、ローカルユーザーとしてログオンします。コマンドプロンプトにアクセスするために、**ユーザー名** フィールドに `administrator` と入力し、**OK** をクリックします。
- Dell Factory Image Restore (デル出荷時のイメージの復元)** をクリックします。**Dell Factory Image Restore (デル出荷時のイメージの復元)** の初期画面が表示されます。
 -  **メモ**：コンピュータの構成によっては、**Dell Factory Tools (デルファクトリツール)**、**Dell Factory Image Restore (デル出荷時のイメージの復元)** の順序で選択しなければならない場合もあります。
- 次へ** をクリックします。**Confirm Data Deletion (データ削除の確認)** 画面が表示されます。

-  **メモ**：Dell Factory Image Restore (デル出荷時のイメージの復元) を続行しない場合は、**Cancel (キャンセル)** をクリックします。
- ハードドライブの再フォーマット、およびシステムソフトウェアの工場出荷時状態への復元を続けるかどうかを確認するためのチェックボックスをオンにして、**次へ** をクリックします。復元処理が開始します。復元処理が完了するまで5分以上かかる場合があります。オペレーティングシステムおよび工場出荷時にインストールされたアプリケーションが工場出荷時の状態に戻ると、メッセージが表示されます。
- Finish (完了)** をクリックして、コンピュータを再起動します。

困ったときは

コンピュータに何らかの問題が発生した場合は、問題の診断と解決のために次の手順を実行します。

1. コンピュータで発生している問題に関する情報および手順については、31ページの「問題を解決するには」を参照してください。
2. Dell Diagnostics の実行手順については、44ページの「Dell Diagnostics」を参照してください。
3. 65ページのDiagnostics（診断）チェックリストに記入してください。
4. インストールとトラブルシューティングの手順については、support.jp.dell.comをご覧ください。デルサポートオンラインのより詳細なリストについては、61ページの「オンラインサービス」を参照してください。

5. これまでの手順で問題が解決しない場合は、デルにお問い合わせください（66ページの「デルへのお問い合わせ」を参照）。

 **メモ**：デルサポートにお問い合わせになるときは、コンピュータの電源を入れてコンピュータの近くから電話をおかけください。サポート担当者がコンピュータでの操作をお願いすることがあります。

 **メモ**：デルのエクスペレスサービスコードシステムをご利用できない国もあります。

困ったときは

デルのオートテレフォンシステムの指示に従って、エクスプレスサービスコードを入力すると、電話は適切なサポート担当者に転送されます。エクスプレスサービスコードをお持ちでない場合は、**Dell Accessories** フォルダを開き、**エクスプレスサービスコード** アイコンをダブルクリックします。その後は、表示される指示に従ってください。

 **メモ**：これらのサービスはアメリカ合衆国以外の地域では利用できない場合があります。サービスが利用可能かどうかについては、各地のデル担当者にお問い合わせください。

テクニカルサポートとカスタマーサービス

デル製品に関するお問い合わせは、デルのテクニカルサポートをご利用ください。サポートスタッフはコンピュータによる診断に基づいて、正確な回答を迅速に提供します。

デルのテクニカルサポートへお問い合わせになるときは、65 ページの「お問い合わせになる前に」をお読みいただいた上で、お住まいの地域の連絡先を参照するか、**support.jp.dell.com** をご覧ください。

DellConnect[DellConnect]

DellConnect™ は、簡単なオンラインアクセスツールです。このツールの使用することによって、デルのサービスおよびサポートは、お客様の監視の下でブロードバンド接続を通じてコンピュータにアクセスして問題の診断と修復を行うことができます。詳細については、support.jp.dell.com にアクセスして **DellConnect** をクリックしてください。

オンラインサービス

デル製品およびサービスについては、次のウェブサイトをご覧ください。

- www.dell.com
- www.dell.com/ap (アジア/太平洋諸国)
- www.dell.com/jp (日本)
- www.euro.dell.com (ヨーロッパ)
- www.dell.com/la (ラテンアメリカおよびカリブ海諸国)
- www.dell.ca (カナダ)

デルサポートへのアクセスには、次のウェブサイトおよび E-メールアドレスをご利用ください。

デルサポートサイト

- support.jp.dell.com
- support.jp.dell.com (日本)
- support.euro.dell.com (ヨーロッパ)

困ったときは

デルサポートの E-メールアドレス

- mobile_support@us.dell.com
- support@us.dell.com
- la-techsupport@dell.com (ラテンアメリカおよびカリブ海諸国)
- apsupport@dell.com (アジア太平洋地域)

デルのマーケティングおよびセールスの E-メールアドレス

- apmarketing@dell.com (アジア / 太平洋諸国のみ)
- sales_canada@dell.com (カナダのみ)

匿名 FTP (file transfer protocol)

- [ftp.dell.com](ftp://ftp.dell.com)

anonymous ユーザーとしてログインし、パスワードにはご自分の E-メールアドレスを入力してください。

24 時間納期案内電話サービス

注文したデル製品の状況を確認するには、support.jp.dell.com にアクセスするか、24 時間納期情報案内サービスにお問い合わせください。音声による案内で、注文について調べて報告するために必要な情報をお伺いします。

欠品、誤った部品、間違った請求書などの注文に関する問題がある場合は、デルカスタマーケアにご連絡ください。お電話の際は、納品書または出荷伝票をご用意ください。

お住まいの地域の電話番号については、66 ページの「デルへのお問い合わせ」を参照してください。

製品情報

デルが提供しているその他の製品に関する情報が必要な場合や、ご注文になりたい場合は、www.dell.com/jp をご覧ください。お住まいの地域での電話番号、または販売担当者の電話番号については、66 ページの「デルへのお問い合わせ」を参照してください。



保証期間中の修理と返品について

修理と返品のいずれの場合も、返送するものをすべて用意してください。

 **メモ**：製品をデルに返送する前に、製品のハードドライブおよびその他のストレージデバイスにあるデータを必ずバックアップしてください。CD などのリムーバブルメディアを含め、機密情報、専有情報、および個人情報をすべて削除してください。返品される製品に含まれるお客様の機密情報、非公開情報、個人情報の流出、データの損失や破壊、リムーバブルメディアの損傷や損失に関して、デルは責任を負いません。

困ったときは

1. はじめにデルの営業担当者にご連絡ください。デルから製品返送用の RMA ナンバー（返却番号）をお知らせいたしますので梱包する箱の外側にはっきりとよく分かるように書き込んでください。お住まいの地域の電話番号については、66 ページの「デルへのお問い合わせ」を参照してください。
2. 納品書のコピーと返品理由を記入した書面を同梱してください。
3. 実行したテストと Dell Diagnostics から出力されたエラーメッセージ（44 ページの「Dell Diagnostics」を参照）を記入した Diagnostics チェックリスト（65 ページの「Diagnostics チェックリスト」を参照）のコピーを同梱してください。
4. 返品の場合は、返品されるアイテムに付属しているすべてのアクセサリ（電源ケーブル、ソフトウェア、マニュアル等々）を同梱してください。
5. 返却品一式は出荷時のシステム梱包箱か同等の箱に梱包してください。

-  **メモ**：送料はお客様のご負担となります。また、搬送中の紛失のリスクはお客様の責任となり、返品する製品に保険をかける場合もお客様のご負担となります。代金引換払い（C.O.D.）は受け付けられません。
-  **メモ**：上記要件のいずれかを欠く返品は受け付けられず、そのまま返送させていただきます。

お問い合わせになる前に

 **メモ**：お電話の際は、エクスプレスサービスコードをご用意ください。エクスプレスサービスコードを利用すると、デルのオートテレフォンシステムによって、より迅速にサポートが受けられます。サービスタグを尋ねられる場合もあります。

必ず次の Diagnostics チェックリストに記入してください。デルへお問い合わせになるときは、できればコンピュータの電源を入れて、コンピュータの近くから電話をおかけください。キーボードからコマンドを入力したり、操作時に詳細情報を説明したり、コンピュータ自体でのみ可能な他のトラブルシューティング手順を試してみるようお願いする場合があります。システムのマニュアルがあることを確認してください。

Diagnostics (診断) チェックリスト

- 名前：
- 日付：
- 住所：
- 電話番号：
- サービスタグおよびエクスプレスサービスコード（コンピュータ上面のラベルにあります）
- 返品番号（デルサポート担当者から提供された場合）：
- オペレーティングシステムとバージョン：
- 周辺機器：
- 拡張カード：
- ネットワークに接続されていますか？
はい/いいえ
- ネットワーク、バージョン、およびネットワークアダプタ：
- プログラムとバージョン：

困ったときは

オペレーティングシステムのマニュアルを参照して、コンピュータの起動ファイルの内容を確認してください。コンピュータにプリンタを接続している場合、各ファイルを印刷します。印刷できない場合、各ファイルの内容を記録してからデルにお問い合わせください。

- エラーメッセージ、ビープコード、または診断コード：
- 問題点の説明と実行したトラブルシューティング手順：

デルへのお問い合わせ

米国にお住まいの方は、800-WWW-DELL (800-999-3355) までお電話ください。

- **メモ**：お使いのコンピュータがインターネットに接続されていない場合は、購入時の納品書、出荷伝票、請求書、またはデルの製品カタログで連絡先をご確認ください。

デルでは、オンラインまたは電話によるサポートとサービスのオプションを複数提供しています。サポートやサービスの提供状況は国や製品ごとに異なり、国 / 地域によってはご利用いただけないサービスもございます。デルのセールス、テクニカルサポート、またはカスタマーサービスへは、次の手順でお問い合わせいただけます。

1. www.dell.com/contactdell にアクセスします。
2. 国または地域を選択します。
3. 必要なサービスまたはサポートのリンクを選択します。

4. ご都合の良いお問い合わせの方法を選択します。

詳細情報およびリソースの参照

必要な作業 / 情報	参照先
オペレーティングシステムの再インストール	55 ページの「システムリカバリメディア」を参照してください。
コンピュータの Diagnostics プログラムの実行	44 ページの「Dell Diagnostics」を参照してください。
システムソフトウェアの再インストール	40 ページの「My Dell Downloads」を参照してください。
Microsoft® Windows® オペレーティングシステムと、その機能の詳細について	support.jp.dell.com
新規ハードドライブなどの新規または追加コンポーネントの装着によるコンピュータのアップグレード	support.jp.dell.com/manuals にある『サービスマニュアル』
摩耗した部品や欠陥のある部品の再インストールや交換	 メモ ：国によっては、コンピュータを開けて部品を交換すると、保証が無効になることがあります。コンピュータの内部で作業をする前に、保証と返品規定を確認してください。

必要な作業 / 情報

コンピュータの安全に関するベストプラクティス情報の収集

保証情報、契約条件（アメリカのみ）、安全にお使いいただくための注意事項、規制の詳細、快適な使い方、エンドユーザーライセンス契約の確認

サービスタグ / エクスプレスサービスコードの確認 — support.jp.dell.com またはテクニカルサポートに問い合わせるには、コンピュータを特定するためのサービスタグが必要になります。

参照先

安全および認可機関に関するコンピュータに同梱の文書、および法令等の遵守について説明しているホームページ

（www.dell.com/regulatory_compliance）

コンピュータの底面

デルサポートセンター。デルサポートセンターを起動するには、タスクバーの  アイコンをクリックします。

必要な作業 / 情報

ドライバの検索とダウンロード、readme
ファイル

テクニカルサポートおよび製品ヘルプへの
アクセス



新しく購入された製品のご注文状況の確認
一般的な質問に対する解決策と回答の参照
コンピュータの技術的変更に関する最新の
アップデートや、技術者または専門知識を
お持ちのユーザーを対象とした高度な技術
資料の参照

参照先

support.jp.dell.com

基本仕様

本項では、コンピュータのセットアップ、ドライバのアップデート、およびコンピュータのグレードの際に必要な情報を記載します。仕様の詳細に関しては、**support.jp.dell.com/manuals** で Comprehensive Specifications（全体の仕様） を参照してください。

 **メモ**：提供される内容は地域により異なる場合があります。コンピュータの構成の詳細に関しては、**スタート**  → **ヘルプとサポート** の順にクリックし、お使いのコンピュータに関する情報を表示するためのオプションを選択してください。

コンピュータモデル

Dell™ Inspiron™ 560

Dell Inspiron 570

プロセッサタイプ

Inspiron 560

Intel® Celeron®

Intel Pentium® デュアル
コア

Intel Core™ 2 Duo

Intel Core2 Quad

Inspiron 570

AMD® Sempron™

AMD Athlon™ II X2/X3/X4

AMD Phenom™ II X2/X3/X4

基本仕様

ドライブ

外部アクセス用	SATA DVD-ROM、SATA DVD+/-RW スーパーマルチドライブ、または Blu-ray Disc™ コンボドライブ用 5.25 インチベイ × 2
	3.5 インチ FlexBay x 1
内部アクセス用	3.5 インチ SATA ハードドライブベイ × 2

コンピュータ情報

システムチップセット	Intel G43 (Inspiron 560) AMD 785G (Inspiron 570)
------------	---

メモリ

コネクタ	内部アクセス可能な DIMM ソケット 4 個
容量	1 GB および 2 GB

メモリ

メモリのタイプ	DDR3 DIMM、非 ECC メモリのみ
最小	1 GB
最大	8 GB

 **メモ**：メモリをアップグレードする手順については、support.jp.dell.com/manuals の『サービスマニュアル』を参照してください。

ビデオ

内蔵	Intel GMA X4500 (Inspiron 560) ATI Radeon™ HD 4200 (Inspiron 570)
外付け	PCI Express x16 カード (オプション)

オーディオ

タイプ	内蔵 7.1 チャンネルハイ デフィニッション オーディオ
-----	-------------------------------------

外付けコネクタ

ネットワークアダプタ	RJ45 コネクタ x 1
USB	USB 2.0 準拠コネクタ (前面-パネルに 2 個 と背面パネルに 4 個)
オーディオ	前面パネル — ヘッド フォンコネクタとマ イクコネクタ 背面パネル — 7.1 チャンネル対応コネク タ x 6
ビデオ	15 ピン VGA コネク タ x 1、19 ピン HDMI コネクタ x 1

通信

ワイヤレス (オプション)	802.11a/b/g/n 対応 PCI Express WiFi カード
モデム (オプション)	PCI モデム

電源

ワット数	300 W
電圧	115/230 VAC
コイン型電池	CR2032 リチウム

寸法

高さ	375.92 mm (14.80 インチ)
幅	176.02 mm (6.93 インチ)
奥行き	442.98 mm (17.44 インチ)
重量 (最小)	7.9 kg

コンピュータ環境

温度範囲：

動作時 10 ~ 35 °C

保管時 -40 ~ 65°C

相対湿度 20 ~ 80 % (結露しないこと)
(最大)：

最大振動 (ユーザー環境をシミュレートするランダム振動スペクトラムを使用時)：

動作時 0.25 GRMS

非動作時 2.2 GRMS

コンピュータ環境

最大耐久衝撃 (動作時 — ハードディスクドライブ上で実行している Dell Diagnostics (診断) プログラムおよび 2 ミリ秒の正弦半波パルスを使用して測定。

非動作時 — ヘッドが固定位置にあるハードディスクドライブおよび 2 ミリ秒の正弦半波パルスを使用して測定)：

動作時 40 G (22 ms、51 cm/秒の速度変化)

非動作時 50 G (26 ms、813 cm/秒の速度変化)

高度 (最大)：

動作時 -15.2 ~ 3,048 m

ストレージ -15.2 ~ 10,668 m

空気中浮遊汚染物質レベル G2、または ISA-571.04-1985 が定める規定値以内

付録

Macrovision 製品通知

この製品には、Macrovision Corporation および他の権利所有者が所有する一定の米国特許権および知的所有権によって保護されている著作権保護技術が組み込まれています。これらの著作権保護技術の使用は Macrovision Corporation の許可を受ける必要であり、同社の許可がない限り、家庭内および限定的な目的でしか使用できません。リバースエンジニアリングや分解は禁止されています。

NOM（メキシコの公式規格）に関する情報（メキシコのみ）

メキシコの公式規格（NOM）に準拠し、本書で説明されている装置には、次の情報が記載されます。

輸入者：

Dell México S.A. de C.V.

Paseo de la Reforma 2620 - 11°

Col. Lomas Altas

11950 México, D.F.

認可モデル番号	電圧	周波数	消費電力
DCME	115/230 VAC	50/60 Hz	7.0/4.0 A
D06M	115/230 VAC	50/60 Hz	7.0/4.0 A

詳細については、コンピュータに同梱の安全に関する情報をお読みください。

安全にお使いいただくためのベストプラクティスの追加情報に関しては、法令等の遵守に関するホームページ www.dell.com/regulatory_compliance をご覧ください。

索引

C

CD の再生および作成 **27**

D

DellConnect **61**

Dell DataSafe Online Backup **30**

Dell Diagnostics **44**

Dell Factory Image Restore (デル出荷時のイメージの復元) **56**

Diagnostics チェックリスト **65**

F

FTP ログイン、匿名 **62**

I

ISP

インターネットサービスプロバイダ **14**

U

USB 2.0

前面コネクタ **18**

背面コネクタ **25**

W

Windows

プログラム互換性ウィザード **36**

い

インターネット接続 **14**

お

温度

動作条件および保管条件 **74**

か

カスタマーサービス 60

こ

コンピュータの機能 26

さ

サポートサイト

世界各地 61

サポートのEメールアドレス 62

し

システムの復元 51

システムメッセージ 41

出荷時のイメージの復元 56

仕様 71

正面コネクタ 18

せ

製品

情報および購入 63

製品の送付

返品または修理 63

接続

オプションのネットワークケーブル 9

そ

ソフトウェアの機能 26

ソフトウェアの問題 36

ち

チップセット 72

て

テクニカルサポート 60

デルオンラインへのアクセス 66

デルへのお問い合わせ 65

電源の問題、解決 33

電源ボタン 19

電子メールアドレス

 テクニカルサポート 62

と

ドライバおよびダウンロード 70

取り出しボタン 18

ね

ネットワークコネクタ

 位置 26

ネットワーク接続

 修正 32

の

納期情報案内 62

は

ハードウェアに関するトラブルシューティング 44

ハードウェアの問題

 診断 44

ハードドライブ

 タイプ 72

ハードドライブアクティビティライト 19

ふ

プロセッサ 71

へ

ヘッドフォン

 前面コネクタ 18

索引

ほ

保証、返品 **63**

め

メモリのサポート **72**

メモリの問題

解決 **35**

も

問題、解決 **31**

問題の解決 **31**

わ

ワイヤレスネットワーク接続 **32**

Printed in China
Printed on Recycled Paper

www.dell.com | support.dell.com



0KMT2XA00